

Concepteur d'étanchéité industrielle



ÉTANCHÉITÉ DYNAMIQUE

ETANCHEITE STATIQUE

ROBINETTERIE

OUTILLAGES ET ACCESSOIRES

SERVICES



LE GROUPE LATTY

Le GROUPE LATTY conçoit et fabrique des solutions d'étanchéité industrielle depuis plus d'un siècle dans des secteurs très variés. Cette longévité tient à la volonté constante d'innover pour relever chaque nouveau défi technique, en France comme à l'international.



SOMMAIRE

Présentation	03
Les industries du GROUPE LATTY	10
Une large gamme de produits et de services	14
Robinetterie industrielle	24
Formations techniques	26
Centres de services : maintenance, assistance, intervention	27

Agroalimentaire, chimie, pétrochimie, pharmacie, hydrogène, traitement des eaux, bois et papier, production d'énergie, construction aéronautique, automobile et navale, mines...

Si les entreprises qui font confiance au GROUPE LATTY sont issues de secteurs industriels aussi divers, c'est que les femmes et les hommes qui conçoivent et fabriquent les produits LATTY® savent ce que relever un défi veut dire. Ils combinent leur savoir-faire à des outils de pointe répartis sur un parc industriel innovant, au centre de recherche et développement, mais également dans les ateliers de découpe de joints, de réparation et de reconditionnement de garnitures mécaniques répartis en France et à l'export.



280

salariés dans le monde

15

filiales

160

salariés en France

+12%

de progression de chiffre
d'affaires en 5 ans

120

pays d'exportation

SOURCE DE SOLUTIONS D'ÉTANCHÉITÉ INDUSTRIELLE

Plus de 100 ans de conception et de fabrication

Depuis les premières solutions d'étanchéité, 100 années se sont écoulées. Aujourd'hui, l'entreprise LATTY® est un groupe familial et indépendant de 300 salariés, travaillant sur plus de 14 sites dont le cœur industriel situé à Brou, s'étend sur plus de 10 000 m².



L'amélioration en continu

La qualité des produits et des services est une exigence intrinsèque du groupe. Celle-ci s'appuie sur de nombreuses homologations et normes impliquant des contrôles rigoureux et réguliers en laboratoires, une formation continue des équipes ainsi que des services techniques : reconditionnement, interventions sur sites, homologations, formations



VISITE VIRTUELLE 

Scannez et vivez l'expérience immersive pour découvrir ou redécouvrir notre site de production de Brou (28)



UNE PRÉSENCE AU PLUS PRÈS DE SES CLIENTS

En France ...

Le réseau de distribution français se compose d'une centaine d'enseignes et découpeurs, animés par des techniciens et des ingénieurs commerciaux qui connaissent parfaitement les caractéristiques et applications des produits LATTY®.

Ces derniers traitent directement avec les entreprises de leur zone pour être au plus près des besoins des clients finaux.



... et à l'international

Avec des filiales en Europe, en Amérique du sud et en Afrique du Nord, la marque LATTY® est distribuée aux Etats-Unis, en Afrique, en Océanie, en Chine... Ces ventes à l'international représentent près de la moitié du chiffre d'affaires du groupe.

UN SITE DE PRODUCTION INDUSTRIEL PERFORMANT

Le site de production principal du GROUPE LATTY se situe à Brou, en Eure-et-Loir (28). Sur plus de 10 000 m², des femmes et des hommes perpétuent un savoir-faire qui s'est enrichi au fil du siècle d'existence de l'entreprise.

Régulièrement formé aux procédures ISO 9001, à la maîtrise statistique des procédés (MSP) ainsi qu'aux spécificités de fabrication et de conditionnement liées à certaines homologations, le personnel contribue quotidiennement à la qualité de fabrication des produits LATTY®.

Cette force de production s'appuie sur un parc machines à la pointe de la technologie composé :

- De tresseuses diagonales (de 8 à 36 fuseaux) ou circulaires (de 18 à 36 fuseaux)
- De presses hydrauliques (de 12 à 5 500 kn)
- De centres d'usinage quatre et cinq axes
- De rodeuses
- D'une machine de découpe à jet d'eau

FABRIQUÉ EN FRANCE

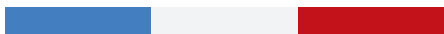

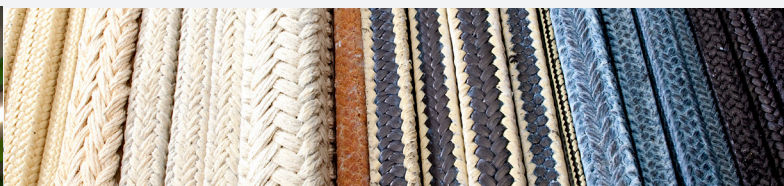

L'INNOVATION POUR RÉPONDRE À L'EXIGENCE DE PERFORMANCE

Depuis plus d'un siècle, le GROUPE LATTY s'engage à mettre en œuvre les solutions d'étanchéité les plus efficaces et les plus innovantes pour ses clients. C'est pourquoi chaque année, 5 % du chiffre d'affaires est investi en recherche & développement.

QUALIFICATION ET HOMOLOGATION DES PRODUITS

Depuis plusieurs années, le GROUPE LATTY contribue à de nombreuses homologations et qualifications des matériels de ses clients et de ses propres produits. Les homologations de matériels se font au sein du laboratoire d'essais et de qualification de Brou et en collaboration avec des laboratoires et organismes agréés.

RECHERCHE ET DEVELOPPEMENT L'INNOVATION COMME MOTEUR

Le GROUPE LATTY accompagne ses clients au fil des innovations techniques qu'exige un environnement toujours plus compétitif.

Chaque jour, une équipe d'ingénieurs se consacre exclusivement à trouver de nouveaux process, à concevoir de nouveaux produits d'étanchéité dynamique, statique ou semi-dynamique.

Qu'il s'agisse de réduire les efforts de frottement, de faciliter l'emploi de matériel tout en préservant son efficacité ou de diminuer les temps de maintenance, tout est fait pour proposer des produits toujours plus innovants.

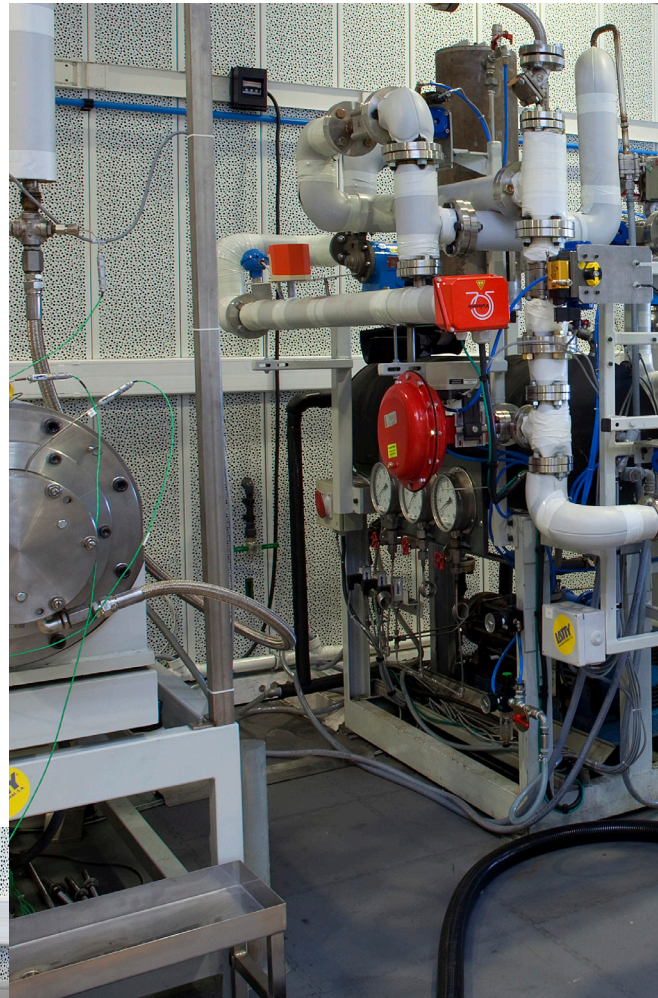
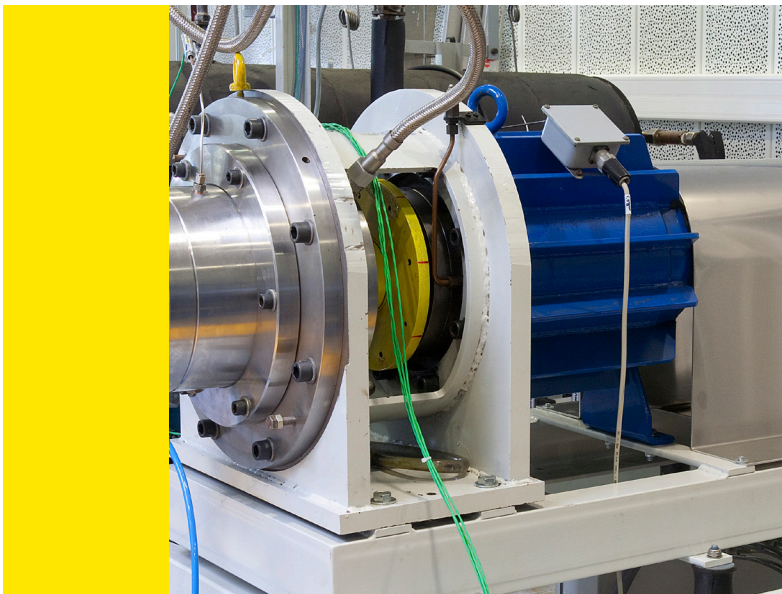



HOMOLOGATIONS & NORMES : CLIENTS ET CONSTRUCTEURS NOUS FONT CONFIANCE

Par sa politique d'innovation constante portée par le service Recherche et Développement, le GROUPE LATTY est en mesure de répondre aux nouvelles exigences, aux évolutions des normes et directives.

HOMOLOGATIONS MATÉRIELS

Les homologations de matériels que réalise le GROUPE LATTY pour ses clients utilisateurs ou constructeurs se font au sein du laboratoire d'essais et d'homologations de Brou.



Homologations, normes et directives.

- 🍷 Agroalimentaire : FDA , CE 1935/2004, 3A, EHEDG
- 💧 Eau : WRAS, KTW, ACS
- ☢️ Energie nucléaire : PMUC, AECL, ASME, RCC-M, ISO 19443
- 🔥 Essai FEU : API 607, API 689, API 589
- 🔴 Gaz : DVGW
- 🔴 Oxygène : BAM, ATEX, SHELL, WHA, SERVICE OXYGÈNE GAZ ET LIQUIDE
- 🔴 Emissions Fugitives : API 622 2018, 3^{ème} édition, API 624, API 641, ISO 15848-1, TÜV VDI 2440, SHELL, Total SGM 2082.TUY



LES INDUSTRIES DU GROUPE LATTY

Concepteur d'étanchéité industrielle

LES INDUSTRIES DU GROUPE LATTY



Nombreux sont les secteurs industriels qui font aujourd'hui confiance au GROUPE LATTY. S'ils ont tous le même degré d'exigence, chacun a sa particularité. Les produits LATTY® sont riches de cette diversité acquise au fil des innovations de conception, depuis près d'un siècle.



AGROALIMENTAIRE

LATTY conçoit et fabrique des solutions d'étanchéité spécifiquement adaptées aux contraintes des industriels de l'agroalimentaire.

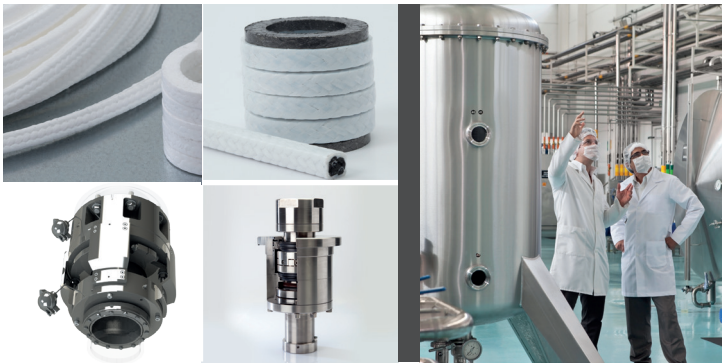
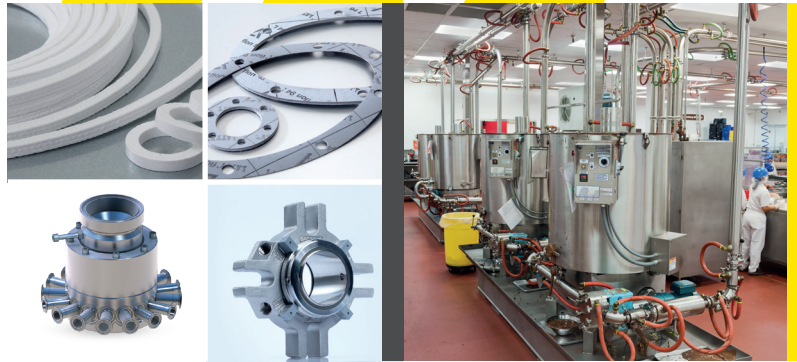

INDUSTRIE CHIMIQUE

Les solutions d'étanchéité recherchées dans les industries chimiques sont avant tout orientées vers la sécurité du personnel et la protection de l'environnement.



INDUSTRIE PHARMACEUTIQUE

Traçabilité, sécurité des personnes, respect des normes sont aux centres des préoccupations des industries pharmaceutiques à la recherche d'étanchéités fiables et performantes.

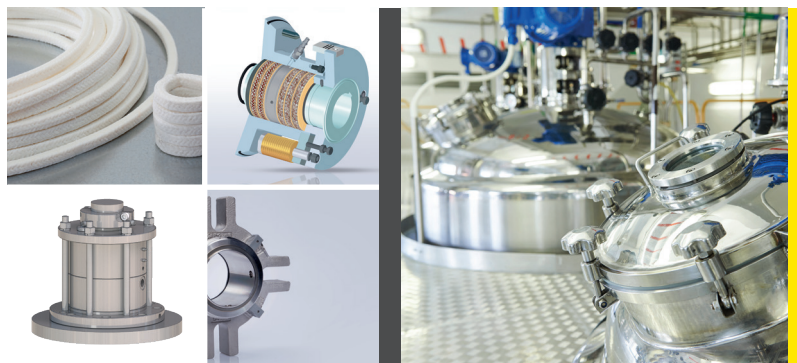

Concepteur d'étanchéité industrielle



MINES ET CARRIÈRES

Forts de nos expériences, nos gammes répondent aux principales contraintes liées aux industries des mines et carrières que sont les gravats, la poussière, la boue et l'humidité.



PAPETERIE

La protection de l'environnement et la réduction de la consommation d'eau sont prioritaires ainsi que la réduction, voire la suppression des temps d'arrêt de production tout aussi importante.



PRODUCTION D'ÉNERGIE

Partenaire des principaux acteurs de production d'énergie, nos solutions d'étanchéité sont destinées aux énergies nucléaires, thermiques, hydrauliques, mais également renouvelables comme le solaire, les éoliennes ou hydroliennes.





PÉTROLE ET GAZ

La sécurité des personnes ainsi que le respect de l'environnement sont au cœur des préoccupations des industriels du pétrole et du gaz. Nos produits contribuent à la réduction des émissions fugitives en réduisant les temps de réactivité des actionneurs.



TRAITEMENT DE L'EAU

Nous proposons des produits spécifiques à l'industrie de l'eau (extraction, traitement des eaux usées, eau potable) pour un meilleur respect de l'environnement et une diminution des consommations d'eau.



AUTRES INDUSTRIES

De nombreuses autres industries utilisent nos solutions d'étanchéité : machines spéciales, chaufferies, machines-outils... La Tour Eiffel en fait partie.



UNE LARGE GAMME DE PRODUITS ET DE SERVICES

Concepteur d'étanchéité industrielle

UNE LARGE GAMME DE PRODUITS ET DE SERVICES

Les produits LATTY® répondent à une exigence présente depuis la conception jusqu'à la fabrication en passant par les phases de tests. C'est de cette façon que le Groupe garantit depuis plus d'un siècle une fiabilité totale à ses clients industriels.

Parce que les solutions techniques les plus adaptées aux industriels sont souvent celles qui sont conçues sur mesure, le GROUPE LATTY met à leur disposition des équipes de conseillers-techniques spécifiques.



⋮

ÉTUDE

01



⋮

SOLUTION

02



⋮

FABRICATION

03

DES SOLUTIONS ADAPTÉES AUX ENVIRONNEMENTS ET À L'UTILISATION DE VOS PRODUITS D'ÉTANCHÉITÉ



AMÉLIORER LA PERFORMANCE DES PRODUITS D'ÉTANCHÉITÉ

A partir d'une base standard, nos ingénieurs conçoivent des solutions d'étanchéité sur mesure pour répondre aux besoins variés des industriels de tous secteurs d'activités.

Fiabiliser la production en continu

- + de productivité
- arrêts de production
- + écologique
- de maintenance



⋮

LIVRAISON

04



⋮

MONTAGE

05



⋮

RÉPARATION

06



⋮

FORMATION

07

Concepteur d'étanchéité industrielle

UNE LARGE GAMME DE PRODUITS ET DE SERVICES ÉTANCHÉITÉ MACHINES TOURNANTES

L'ensemble de nos recherches dans le développement des fibres et des lubrifiants, nous permet de proposer une gamme composée d'une cinquantaine de qualités différentes de tresses. Composées de plus de 70 types d'imprégnation et de 120 variétés différentes de fils (Aramide, PTFE, graphite, carbone, etc.), les tresses d'étanchéité ont vocation à être utilisées dans un presse-étoupe de machines tournantes.

Les principales fibres et leurs caractéristiques

FIBRE D'ARAMIDE

- Très bonne résistance mécanique
- Utilisée sur produits très abrasifs
- Excellente stabilité dimensionnelle
- Grande souplesse et reprise élastique
- Très bonne tenue en température

FIBRE PTFE

- Utilisées en machine tournante et robinetterie sur fluide agressif chimiquement
- Très bonne tenue sur bases et acides forts
- Améliore le coefficient de frottement, important sur vannes réglantes.
- Bonne tenue en présence de vitesse rapide

FIBRE SYNTHETIQUE

- Utilisation jusqu'à 200/250°C
- Tout type d'industrie sauf chimie
- A éviter sur acides et bases fortes

FIBRE CARBONE /GRAPHITE

- Graphite pur pour applications hautes températures et hautes pressions
- Insensible aux chocs thermiques
- Excellente inertie chimique
- Utilisées pour lutter contre les Emissions Fugitives en robinetterie.



Pompes rotatives



Pompes alternatives



Isolation



Vannes



Applications
statiques

PROCÉDÉ FILCOAT, une invention LATTY®

L'imprégnation des tresses permet d'obtenir ou d'améliorer certaines caractéristiques, telles que :

- La résistance chimique
- La conductibilité thermique
- La stabilité à la pression
- La lubrification (en particulier lors des transitoires)
- La protection anticorrosion

Par la suite, ces mêmes fibres sont à nouveau imprégnées lors du tressage d'un mélange adapté à l'utilisation de la tresse. Ces procédés permettent de réduire considérablement les frottements et d'augmenter la durée de vie du matériel (pompes, vannes...).

LE PLUS DES TRESSES LATTY®

Depuis notre création, nous sommes reconnus pour la qualité et la performance de nos gammes de tresses et bagues d'étanchéités. Performance et fiabilité sont au rendez-vous grâce notamment au procédé FILCOAT®, breveté par LATTY®.



UNE GAMME DE TRESSES AUX PERFORMANCES EXCEPTIONNELLES

LE GRAPHITE AU CŒUR DES TRESSES

Innovation LATTY avec cette nouvelle gamme de tresses de par leur structure et leur composition. L'ajout de graphite expansé au cœur de nos tresses leurs confèrent une souplesse et une reprise élastique remarquable.



INERTIE CHIMIQUE

Tresse âme graphite constituée de fils de soie 100% PTFE graphités à cœur et lubrifiés silicone. Tresse adaptée pour milieux agressifs en étanchéité dynamique.



T -200°C à 250°C | V < 20 m/s | P 0 à 80 bar | pH 0-14

LATTYCORE 3207 G

HAUTE RÉSISTANCE MÉCANIQUE

Tresse âme graphite constituée de fils et fibres synthétiques avec une base en aramide et lubrifiant sans silicone incorporé au cœur des fils avant tressage grâce au système d'imprégnation breveté « Filcoat ».



T -50°C à 260°C | V < 20 m/s | P 0 à 100 bar | pH 2-13

LATTYCORE 5790 G

TRÈS BONNE TENUE SUR FLUIDES ABRASIFS

Tresse âme graphite composite 100% aramide imprégnée fil à fil de PTFE par notre procédé exclusif « Filcoat », faces de frottement 100% PTFE lubrifié exempt de silicone, puis réimprégnée lors du tressage d'un mélange PTFE.



T -220°C à 300°C | V < 10 m/s | P 0 à 1000 bar | pH 2-14

LATTYCORE 4758 G

TRÈS BONNE RÉSISTANCE AUX FLUIDES CHARGÉS

Tresse âme graphite constituée sur les arêtes de fils composites phénoliques et de fils polyacrylique sur les faces de frottement.



T -200°C à 260°C | V < 20 m/s | P 0 à 200 bar | pH 1-13

LATTYCORE 7189 G

TRÈS HAUTES PERFORMANCES MÉCANIQUES

Tresse âme graphite constituée de fibres 100% aramide, imprégnée fil à fil de PTFE par notre procédé « Filcoat », puis réimprégnée lors du tressage d'un mélange PTFE.



T -220°C à 300°C | V < 25 m/s | P 0 à 200 bar | pH 2-13

LATTYCORE 4788 G

INNOVATION
LATTY

ÉTANCHÉITÉ MACHINES TOURNANTES

Concepteur d'étanchéité industrielle

TRESSSES ALIMENTAIRES

LATTYflon
3206 CE⁽¹⁾
3206 AL⁽²⁾
3206 SO⁽³⁾



PTFE



T -200°C à 300°C | V < 5 m/s | P 0 à 300 bar | pH 0-14

Homologations : ⁽¹⁾ CE 1935/2004 (SUR DEMANDE) ⁽²⁾ CRECEP-ACS, FDA 21 CFR 177.1550 ⁽³⁾ FDA, CE 1935/2004, OXYGENE, TUV

LATTYflon
5706



ARAMIDE /PTFE



T -200°C à 200°C | V < 1 m/s | P 1000 bar | pH 2-13

Homologation : CE 1935/2004

LATTYflon
5790



ARAMIDE



T -200°C à 260°C | V < 20 m/s | P 0 à 100 bar | pH 2-13

Homologation : CE 1935/2004

LATTYflon
4788



ARAMIDE



T -220°C à 300°C | V < 25 m/s | P 0 à 200 bar | pH 2-13

Homologation : PMUC 17-0044

LATTYflon
4789



ARAMIDE



T -200°C à 275°C | V < 20 m/s | P 0 à 100 bar | pH 2-12

Homologations : PMUC 17-0045 / WRAS

LATTYflon
4758



ARAMIDE



T -220°C à 300°C | V < 10 m/s | P 0 à 1000 bar | pH 2-14

LATTYflon
4757





ARAMIDE



T -220°C à 300°C | V < 22 m/s | P 0 à 1800 bar | pH 2-14

TRESSSES POUR FLUIDES CHARGÉS ET HAUTES RÉSISTANCES MÉCANIQUES

LATTYcore
7189 G
5790 G
4758 G
4788 G

T -200°C à 260°C | V < 20 m/s | P 0 à 200 bar | pH 1-13



T -50°C à 260°C | V < 20 m/s | P 0 à 100 bar | pH 2-13

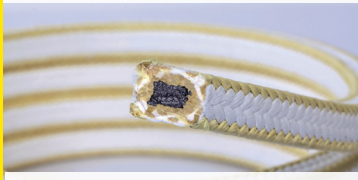

T -220°C à 300°C | V < 10 m/s | P 0 à 1000 bar | pH 2-14



ÂMES GRAPHITE

T -220°C à 300°C | V < 25 m/s | P 0 à 200 bar | pH 2-13

Les paramètres température, pression et vitesse maximum indiqués ne peuvent en aucun cas être associés



ÉTANCHÉITÉ MACHINES TOURNANTES

TRESSES POUR LES UTILITÉS

LATTYflon
2790



SYNTHÉTIQUE



T -50°C à 260°C | V < 15 m/s | P 0 à 100 bar | pH 1-13

Homologations : CE 1935/2004 (SUR DEMANDE)

LATTYtex
2761



SYNTHÉTIQUE



T -50°C à 260°C | V < 15 m/s | P 0 à 100 bar | pH 1-13

TRESSES POUR HAUTES TEMPÉRATURES

LATTYgraf
T



CARBONE GRAPHITE



T -200°C à 600°C | V < 35 m/s | P 0 à 300 bar | pH 0-14

LATTYgraf
TSP



CARBONE GRAPHITE



T -200°C à 550°C | V < 35 m/s | P 0 à 300 bar | pH 0-14

LATTYgraf
6745NG



CARBONE GRAPHITE



T 450°C à 600°C | V < 25 m/s | P 0 à 300 bar | pH 0-14

LATTYflon
4488



ARAMIDE CARBONE

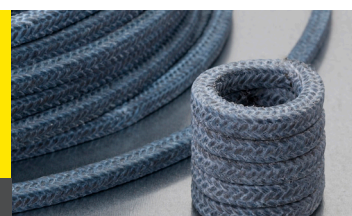

T -220°C à 300°C | V < 30 m/s | P 0 à 300 bar | pH 1-13

Homologation : AECL

LATTYflon
3206
3206 S



PTFE



T -200°C à 300°C | V < 5 m/s | P 0 à 300 bar | pH 0-14

TRESSES POUR FLUIDES CHIMIQUES

LATTYflon
4308



PTFE GRAPHITE



T -200°C à 300°C | V < 26 m/s | P 0 à 110 bar | pH 1-14

LATTYcore
3207 G



ÂME GRAPHITE



T -200°C à 250°C | V < 20 m/s | P 0 à 80 bar | pH 0-14

ACCESSOIRES

Coupe tresses
et anneaux

ACCESSOIRES



Système
de compensation
de serrage

LATTY LLS



Les paramètres température, pression et vitesse maximum indiqués ne peuvent en aucun cas être associés

GARNITURES MÉCANIQUES BI-COMPOSANTS SIMPLE EFFET COMPENSÉE

LATTYseal
U/B 1000



COMPENSÉ OU NON

T -20°C à 180°C | V < 10 m/s | P 0 à 10 bar

Homologations : CE 1935/2004, FDA (SUR DEMANDE)

LATTYseal
U112/1212



NON COMPENSÉ

T -20°C à 180°C | V < 10 m/s | P 0 à 10 bar

Homologations : CE 1935/2004, FDA (SUR DEMANDE)

LATTYseal
U/B 6812



COMPENSÉ OU NON

T -20°C à 220°C | V < 15 m/s | P 0 à 10 bar

Homologations : CE 1935/2004, FDA (SUR DEMANDE)

LATTYseal
B23112/212



COMPENSÉ

T -20°C à 160°C | V < 20 m/s | P 0 à 25 bar

Homologations : CE 1935/2004, FDA (SUR DEMANDE)

LATTYseal
B10712



COMPENSÉ

T -20°C à 180°C | V < 10 m/s | P 0 à 10 bar

Homologations : CE 1935/2004, FDA (SUR DEMANDE)

LATTYseal
B18



COMPENSÉ

T -20°C à 180°C | V 0 à 25 m/s | P 0 à 10 bar

Homologations : CE 1935/2004, FDA (SUR DEMANDE)

LATTYseal
B17110/210
B/HT



COMPENSÉ

T -20°C à 220°C | V < 25 m/s | P 0 à 20 bar

Homologations : CE 1935/2004, FDA (SUR DEMANDE)

LATTYseal
B16660/70

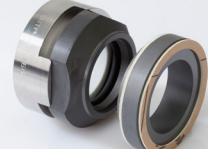

COMPENSÉ

T -20°C à 220°C | V < 15 m/s | P 0 à 10 bar

Homologation : FDA (SUR DEMANDE)

LATTYseal
ALFA LAVAL



OEM

Homologations : WRAS, FDA (SUR DEMANDE)

LATTYseal
APV



OEM

Homologations : FDA, WRAS (SUR DEMANDE)

LATTYseal
GRUNDFOS



OEM

Homologations : WRAS, FDA (SUR DEMANDE)

LATTYseal
500



OEM

Homologations : FDA, WRAS (SUR DEMANDE)

GARNITURES MÉCANIQUES B : COMPENSÉE > 10 BAR
GARNITURES MÉCANIQUES U : NON COMPENSÉE < 10 BAR

GARNITURES MÉCANIQUES CARTOUCHES

CARTseal
B22



T -20°C à 180°C | V < 15 m/s | P 0 à 15 bar

CARTOUCHE

Homologation : ATEX (SUR DEMANDE)

CARTseal
B23



T -20°C à 160°C | V < 20 m/s | P 0 à 25 bar

CARTOUCHE

Homologations : CE 1935/2004, FDA (SUR DEMANDE)

CARTseal
B24

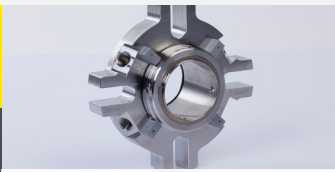

T -20°C à 220°C | V < 20 m/s | P 0 à 25 bar

CARTOUCHE

Homologations : CE 1935/2004, FDA, ATEX, ACS (SUR DEMANDE)

CARTseal
B25



T -20°C à 170°C | P 0 à 25 bar

CARTOUCHE

GARNITURES MÉCANIQUES & TRESSSES APPLICATIONS SPÉCIFIQUES

LATTY MIX
RU6812 D

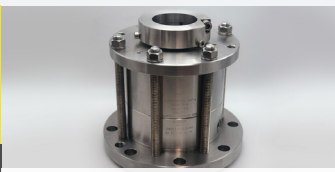

T -40°C à 200°C | V < 5m/s | P vide à < 8 bar cuve

BOITIER D'AGITATION

Homologations : CE 1935/2004, FDA, ATEX ET DIN (SUR DEMANDE)

PECODY



BOITIER TRESSE

Homologations : CE 1935/2004, FDA, EHEDG, ATEX (SUR DEMANDE)

RACCORDS
TOURNANTS



ÉTANCHÉITÉ DYNAMIQUE

Homologations : CE 1935/2004, FDA, DIN (SUR DEMANDE)

SYSTÈMES AUXILIAIRES - LATTYlub

NEW

CONTRÔLEUR
DE DÉBIT
ET PRESSION



LATTYlub Flowcontrol

CONTRÔLEUR
ET RÉGULATEUR
DE TEMPÉRATURE



LATTYlub Thermoflow

RÉSERVOIR DE
LUBRIFICATION



LATTYlub Pot

DISPOSITIF
CONTRÔLEUR
RÉGULATEUR

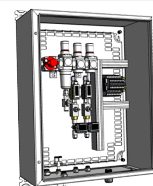

LATTYlub Gascontrol

Les paramètres température, pression et vitesse maximum indiqués ne peuvent en aucun cas être associés

021

ÉTANCHÉITÉ MACHINES TOURNANTES

ÉTANCHÉITÉ STATIQUE

Concepteur d'étanchéité industrielle

FEUILLES DE JOINT POUR HAUTES RÉSISTANCES MÉCANIQUES

LATTYgold
32R



FIBRE SYNTHÉTIQUE

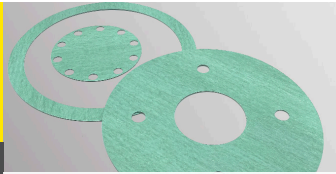

T -50°C à 180°C | P 0 à 40 bar

LATTYgold
32

FIBRE SYNTHÉTIQUE

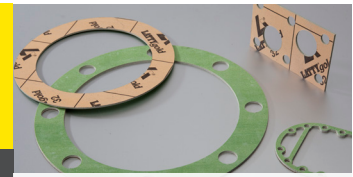

T 0°C à 300°C | P 0 à 60 bar

LATTYgold
92 G2F



ARAMIDE



T 0°C à 440°C | P 0 à 100 bar

LATTYgold
92



ARAMIDE



T 0°C à 440°C | P 0 à 100 bar

Homologations : BAM, DVGW, KTW, WRAS, PMUC 17-053

LATTYgold
5 ACID



FIBRE SYNTHÉTIQUE



T 0°C à 200°C | P 0 à 60 bar

LATTYgold
925



ARAMIDE



T 0°C à 440°C | P 0 à 130 bar

Homologation : PMUC 17-237

LATTYcarb
96 G2F



CARBONE



T 0°C à 450°C | P 0 à 130 bar

LATTYcarb
96



CARBONE



T 0°C à 450°C | P 0 à 130 bar

Homologations : BAM, KTW, WRAS, TUV VDI 2440

LATTYcarb
965



CARBONE



T 0°C à 450°C | P 0 à 150 bar

FEUILLES DE JOINT POUR HAUTES TEMPÉRATURES

LATTYgraf EFA



GRAPHITE



T -200°C à 650°C | P 0 à 650 bar | pH 0 - 14

Homologation : BAM

LATTYgraf EFI



GRAPHITE



T -200°C à 650°C | P 0 à 650 bar | pH 0 - 14

Homologation : DVGW

LATTYgraf HPML



GRAPHITE

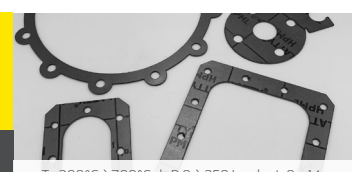

T -200°C à 700°C | P 0 à 250 bar | pH 0 - 14

Homologations : API 6FB, DVGW, BAM

Les paramètres température, pression et vitesse maximum indiqués ne peuvent en aucun cas être associés



ÉTANCHÉITÉ STATIQUE

FEUILLES DE JOINT RÉSISTANT AUX FLUIDES CHIMIQUES

LATTYflon 84L



PTFE

T -200°C à 260°C | P 0 à 85 bar | ph 0-14

Homologation : FDA, BAM

LATTYflon 94L



PTFE

T -210°C à 260°C | P 0 à 80 bar | ph 0-14

Homologations : BAM, FDA, PMUC, CE 1935/2004.

LATTYflon 95



PTFE

T -240°C à 270°C | P 0 à 210 bar | ph 0-14

Homologations : FDA 177-1550 DU CFR 21, CE 1935/2004

LATTYflon 97



PTFE

T -100°C à 250°C | P 0 à 100 bar | ph 0-14

Homologations : TÜV, FDA

LATTYflon UNISEAL



PTFE

T -240°C à 290°C | P 0 à 200 bar | ph 0-14

Homologations : FDA, BAM, CE 1935/2004

LATTYflon MULTISEAL



PTFE

T -240°C à 260°C | P 0 à 200 bar | ph 0-14

Homologation : FDA

AUTRES JOINTS

LATTYgraf REFLEX



GRAPHITE/MÉTAL

T -200°C à 600°C | P 0 à 500 bar | ph 0-14

Homologation : PMUC 17-185

BAGUE GRAPHITE



GRAPHITE

T -200°C à 650°C | P 0 à 1000 bar

Homologations : ISO 15848-1, CLASSE BH, TA LUFT VDI 2440, BAM, PMUC

ÉLASTOMÈRE



NUCLEAIRE

Homologation : PMUC

LATTYpack 960



GRAPHITE MONTÉ

T 0°C à 350°C | P 0 à 80 bar

HEPHAISTOS 2000G



MINÉRAL

T 0°C à 850°C | ph 2-13

HEPHAISTOS 2000T



MINÉRAL

T 0°C à 850°C | P 0 à 200 bar | ph 2-13

Homologations : BAM, DVGW, KTW, WRAS, PMUC 17-053

ACCESSOIRES ET OUTILLAGES

MACHINE DE DÉCOUPE



ACCESSOIRES

COFFRET D'OUTILS DE DÉCOUPE



ACCESSOIRES

A CHAQUE ROBINET SA SOLUTION

Nous avons particulièrement développé des produits adaptés aux exigences des industries de la robinetterie industrielle et conçu des solutions d'étanchéité :

- pour presse étoupes
- pour joints de brides
- pour joints de siège
- pour joints corps / chapeau
- pour joints sécurité feu
- pour joints du papillon

Nos équipements nous permettent de tester des solutions d'étanchéité sur vos propres matériels, dans des conditions d'utilisation optimales telles que :

- Température : de - 196°C à + 650°C
- Pression : du vide à 650 bar pour les applications gazeuses ou de 0 à 700 bar pour les applications liquides.

Ces équipements répondent aux réglementations en vigueur pour les émissions fugitives, les essais feu ou l'oxygène. A ce jour, nous comptons à notre actif plus de 100 certifications, sous validation d'organismes habilités.



VANNE A BOISSEAU SPHERIQUE

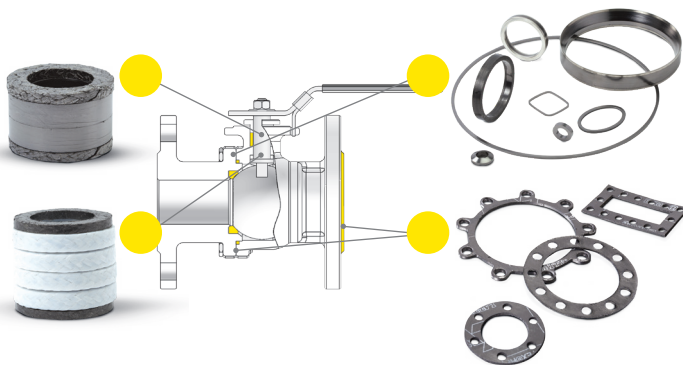

VANNE SOUPAPE

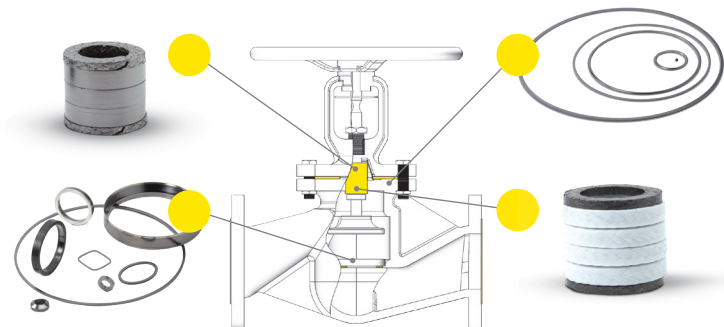

VANNE A OPERCULE

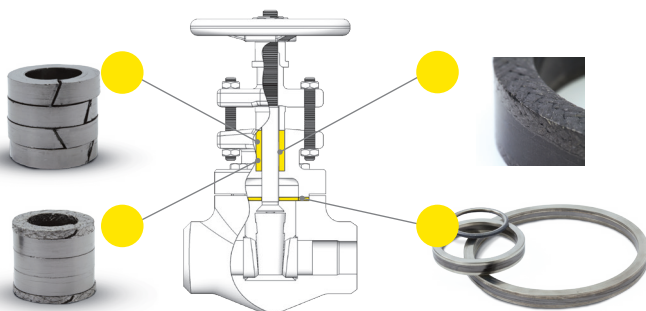

VANNE PAPILLON

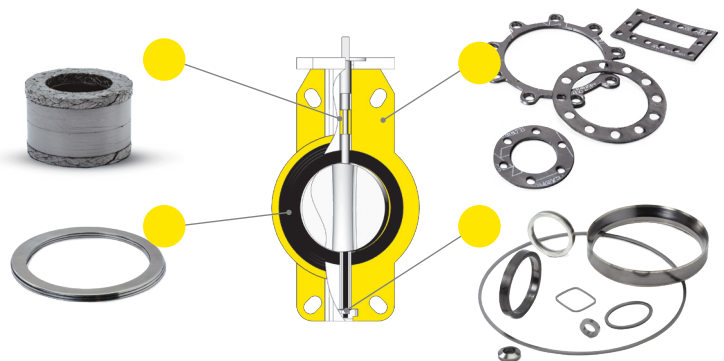

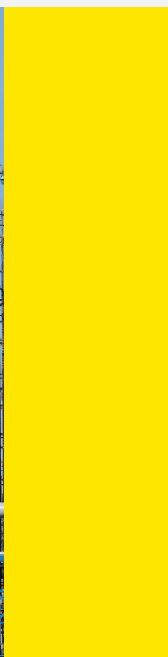

ÉTANCHÉITÉ ROBINETTERIE

**LATTYPACK
CONTROL**

PACKING

Homologations : ISO 15848-1

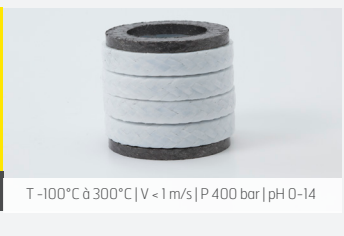

BAGUES GRAPHITE

BAGUES



**LATTYPACK
CONTROL NUC**

PACKING

Homologations : PMUC N° 17-0364 ET 17-0363



**LATTYPACK
VALVE**

PACKING

Homologations : ISO 15848-1

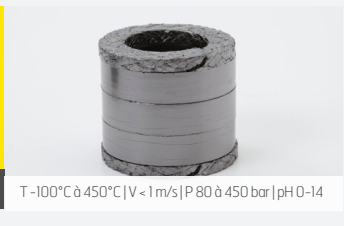

**LATTYPACK
VALVE NUC**

PACKING

Homologations : PMUC

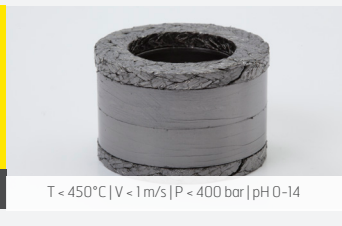

**LATTYPACK
OIL PACKING**

PACKING

Homologations : API 622 (2018, 3ÈME EDITION), 624 ET 641, API 589 ET 607, ISO 15848-1 BH 425°C C03, TA LUFT VDI 2440, SHELL MESC SPE 85/203-204



**LATTYPACK
OIL ROULEAU**

TRESSE

Homologations : API 622



**BAGUES
AUTOCLAVES**

BAGUES



**LATTYGRAF
HPML**

JOINT PLAT

Homologations : API 6FB, DVGW, SERVICE OXYGÈNE GAZ ET LIQUIDE



Les paramètres température, pression et vitesse maximum indiqués ne peuvent en aucun cas être associés

FORMATIONS TOURNÉES VERS LA SÉCURITÉ ET LA PRÉSERVATION DE L'ENVIRONNEMENT

Le GROUPE LATTY vous propose différentes formations animées par ses experts multilingues. Ces formations sont dédiées au choix des solutions d'étanchéité et orientées vers la mise en œuvre et les bonnes pratiques de montage, gages de sécurité pour vos personnels et de fiabilité pour vos matériels.



Formation
MACHINES
TOURNANTES



Formation
ASSEMBLAGES
BOULONNÉS



Formation
ROBINETTERIE
INDUSTRIELLE



Formation
ÉTANCHÉITÉ INTER-
ENTREPRISES



MAINTENANCE ASSISTANCE INTERVENTION

RÉPARATIONS CERTIFIÉES
SAQR-ATEX

La garantie d'un reconditionnement à l'identique, sans modification des modes de protection ou des niveaux de sécurité.

RECONDITIONNEMENT DE GARNITURES MÉCANIQUES

Les centres de services sont spécifiquement équipés d'outils et de matériels de réparation et de reconditionnement (bac à ultrasons, fraiseuse, tour, fontaine biologique, rectifieuse, rôtisseuse, contrôle de planéité, contrôle dimensionnel...) afin de vous permettre d'augmenter la durée de vie de vos matériels grâce au rétrofit, de diminuer vos coûts de maintenance et de former nos clients sur site client ou dans nos locaux.

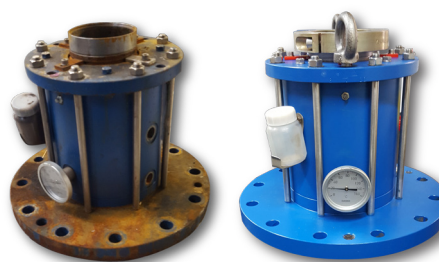

EXEMPLE DE RECONDITIONNEMENT
D'UN BOÎTIER D'AGITATION



Les filiales et centres de services du GROUPE LATTY sont à votre disposition à travers le monde pour répondre à vos demandes. Liste des implantations sur notre site web.



1 rue Xavier Latty 28160 BROU - FRANCE Tel. : +33 (0)2 37 44 77 77

www.latty.com